



# Montagevejledning Rullegardiner Tagvinduer

# Montagevejledning Typ 9 tagvinduer - Rullegardiner eksklusiv udførelse

## Kære kunde

Dette skræddersyede gardin er fremstillet specielt til dine behov. Materialernes høje kvalitet og et formfuldendt design garanterer lang levetid og dermed også lang tids glæde over dit produkt.

Læs venligst de følgende anvisninger grundigt igennem før du monterer.

Uhensigtsmæssig montering kan føre til uheld.

## Indhold rullegardin

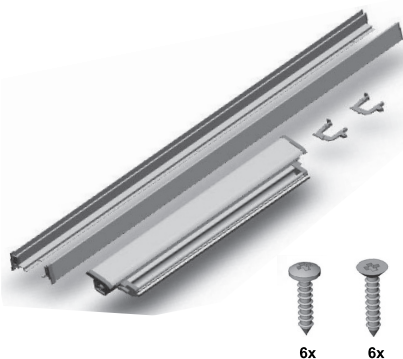

### Montage trin (Trin 1 til 3)

1

## Montering af beslag

Eventuelle eksisterende beslag afmonteres.

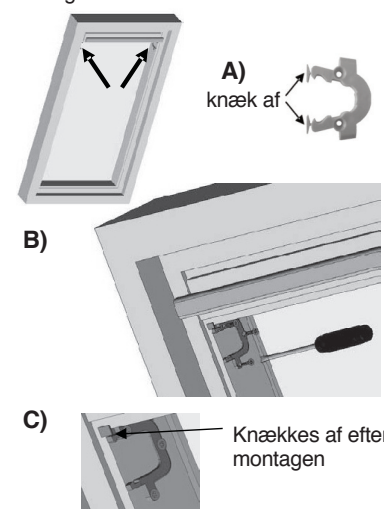

2

## Montering af sideskiner

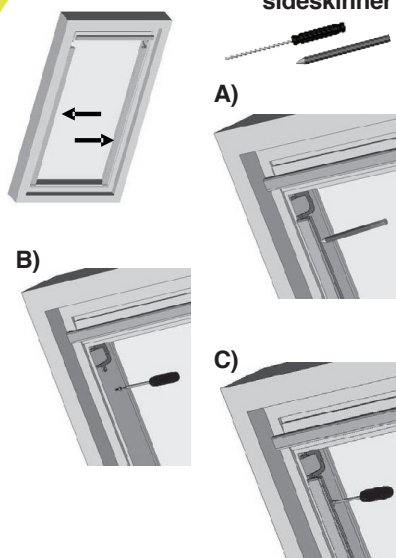

3

## Montering af kassette

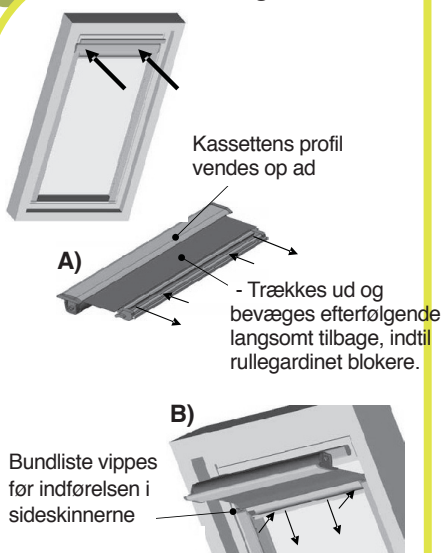

3

## Montering af kassette

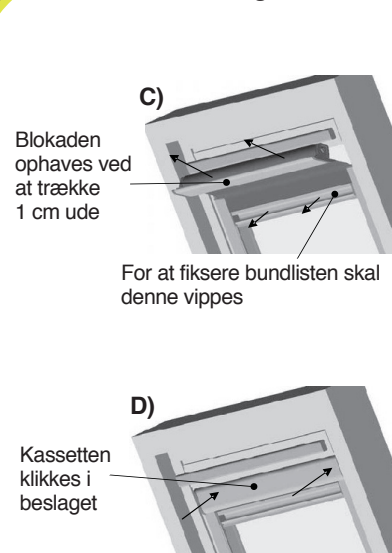

4

## Betjening: (bevæge og fastsætte)

Bevæge: Bagud vipet bundliste bevæges op eller ned ad.

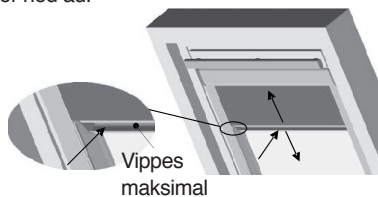

Fastsætte: Bundliste trækkes fra vipet tilstand fremad.

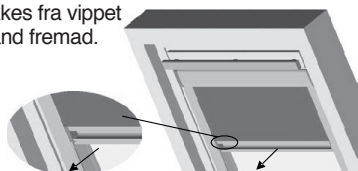

5

## Efterspænde fjederen:

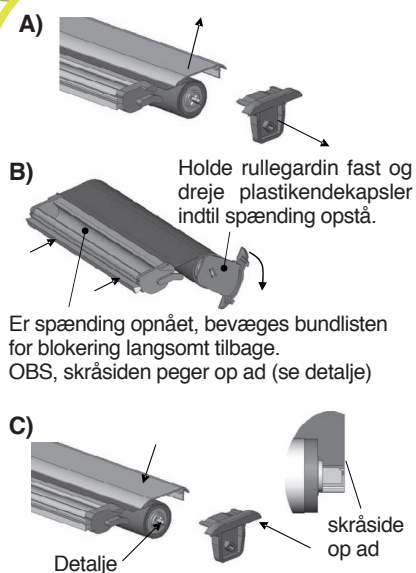

## Bemærk

Vore stoffer er antistatiske takket være en special fremstillingsproces og dermed modstandsdygtige overfor støv og snavs.

Lejlighedsvis afbørstning med en blød børste eller støveklud er som regel tilstrækkeligt.